

ČELNÍ POHLED NA KOUPELNOVOU SÉRII:

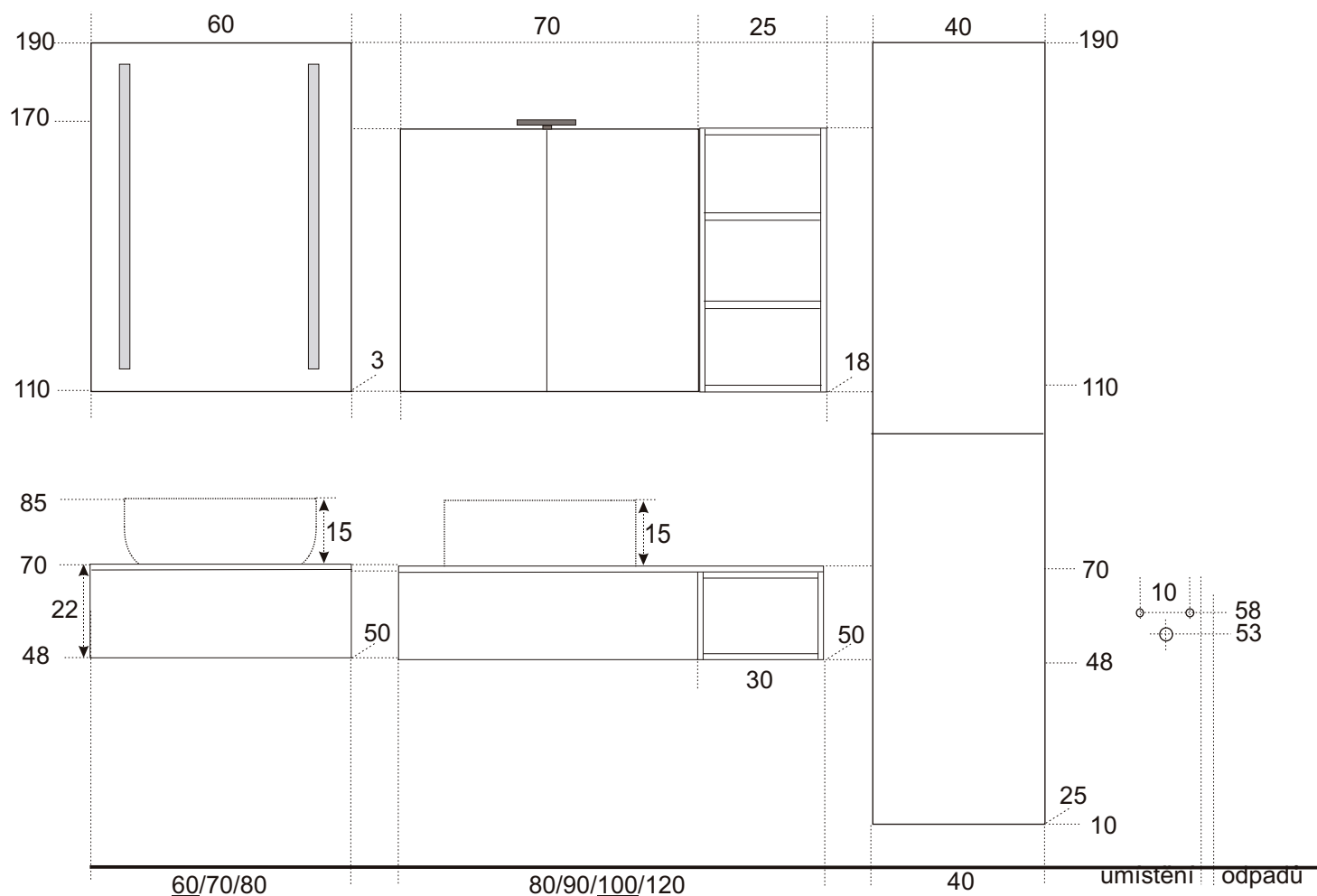

OLIVÍN

POHLED NA ZADNÍ STĚNU UMYVADLOVÉ SKŘÍŇKY – KOTVENÍ:

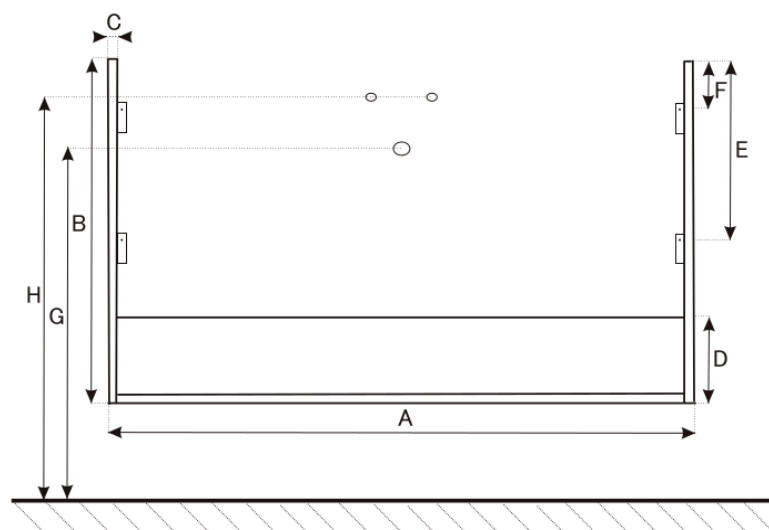

A= 60 - 120 cm

B= 22 cm

C= 1,8 cm

D= 9 cm

E= bez spodního závěsu

F= 15 cm

G= 58

H= 53

A - šířka skřínky

B - výška skřínky

C - tloušťka materiálu - LTD

D - výška výztuhy zadní části

E - výška pozice spodní skoby

F - výška pozice vrchní skoby

G - výška odpadu

H - výška přívodů vody

SEŘÍZENÍ PANTŮ:



sejmutí krytky

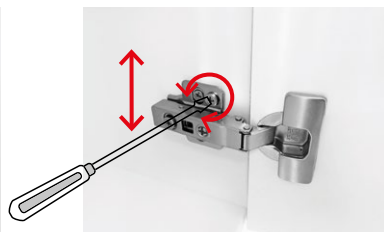

nastavení výšky

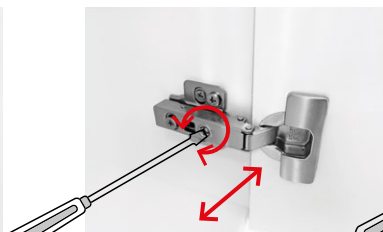

boční posun

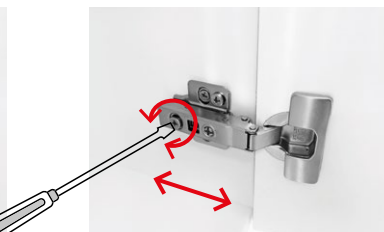

nastavení hloubky

DEMONTÁŽ A MONTÁŽ ZÁSUVK:

Demontáž zásuvky ze skříňky:



Po plném vysunutí zásuvky a stlačení klapky v obou vnějších rozích na její spodní části se zásuvka uvolní a je možné ji vyjmout.

Montáž zásuvky do skříňky:

Při montáži je potřeba plně vysunout výsuvné lišty, z vrchu na ně položit zásuvku, lišty zajistit proti zasunutí a tlakem na zásuvku směrem dovnitř ji zajistit v zámcích na lištách. Po zajištění v zámcích se na obou stranách ozve charakteristické cvaknutí. V případě, že zásuvka nesprávně dovírá, je potřeba prověřit správné zajištění zásuvky v zámcích na obou výsuvných lištách. Výšku a boční pozici čela zásuvky je možné seřídit příslušnými šrouby po sejmutí krytek na vnějších bočních stranách zásuvky.

POUŽITÁ UMYVADLA – TECHNICKÉ DETAILY:

umyvadlo KONTER 430

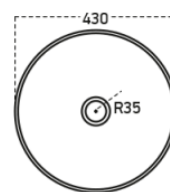
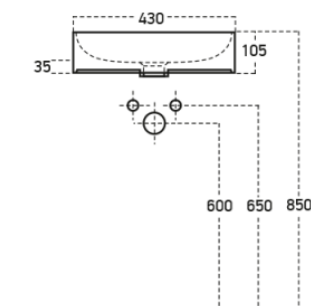

umyvadlo KONTER 3064

